

EL PRESENTE DOCUMENTO ES COPIA DE SU ORIGINAL DEL QUE SON AUTORES LOS ARQUITECTOS D. JOSE RAMON ALVAREZ MONTERO Y JOSE RAMON DELGADO FERNANDEZ MIRIAZ. EN TODOS LOS CASOS QUEDAN RESERVADOS LOS DERECHOS DE AUTOR. QUEDANDO EN TODO CASO PROHIBIDA CUALQUIER MODIFICACION UNILATERAL DEL MISMO.

**APROBACION DEFINITIVA**  
ACUERDO PLENO MUNICIPAL  
de fecha 27 de abril de 2023  
DILIGENCIADO SECRETARIO GENERAL

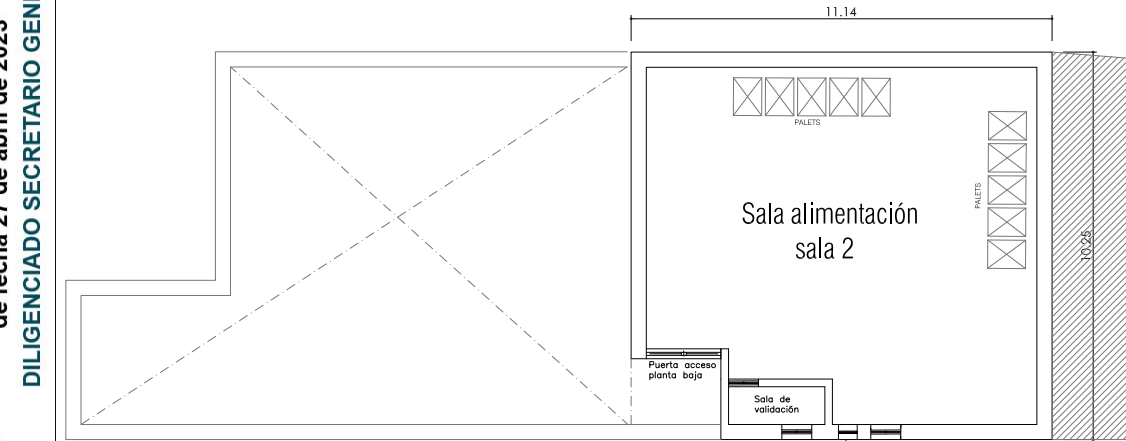

PLANTA PRIMERA NAVE 1

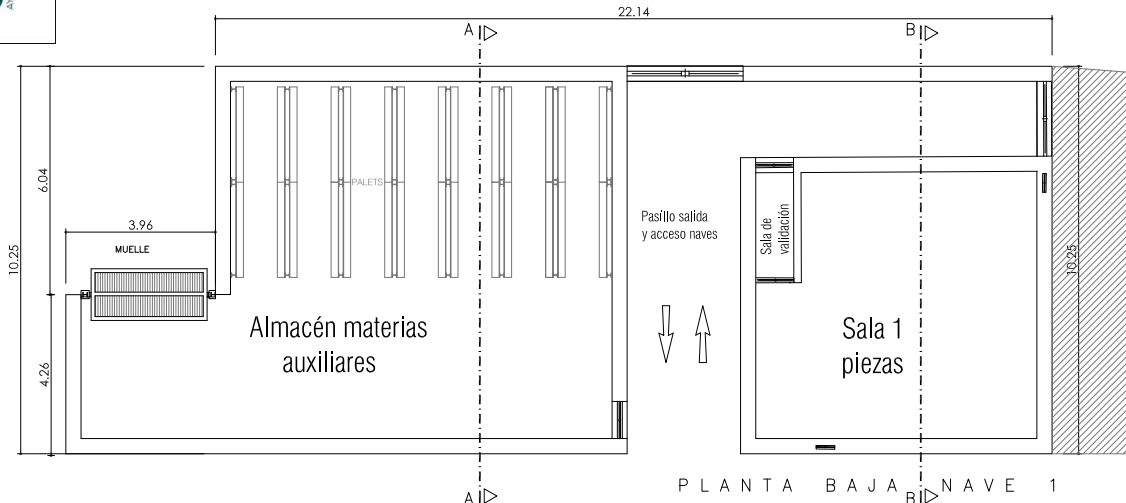

PLANTA BAJA NAVE 1

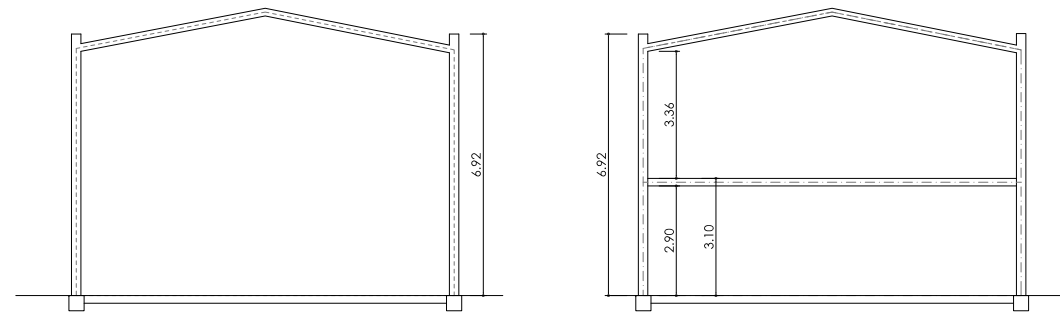

N A V E 1

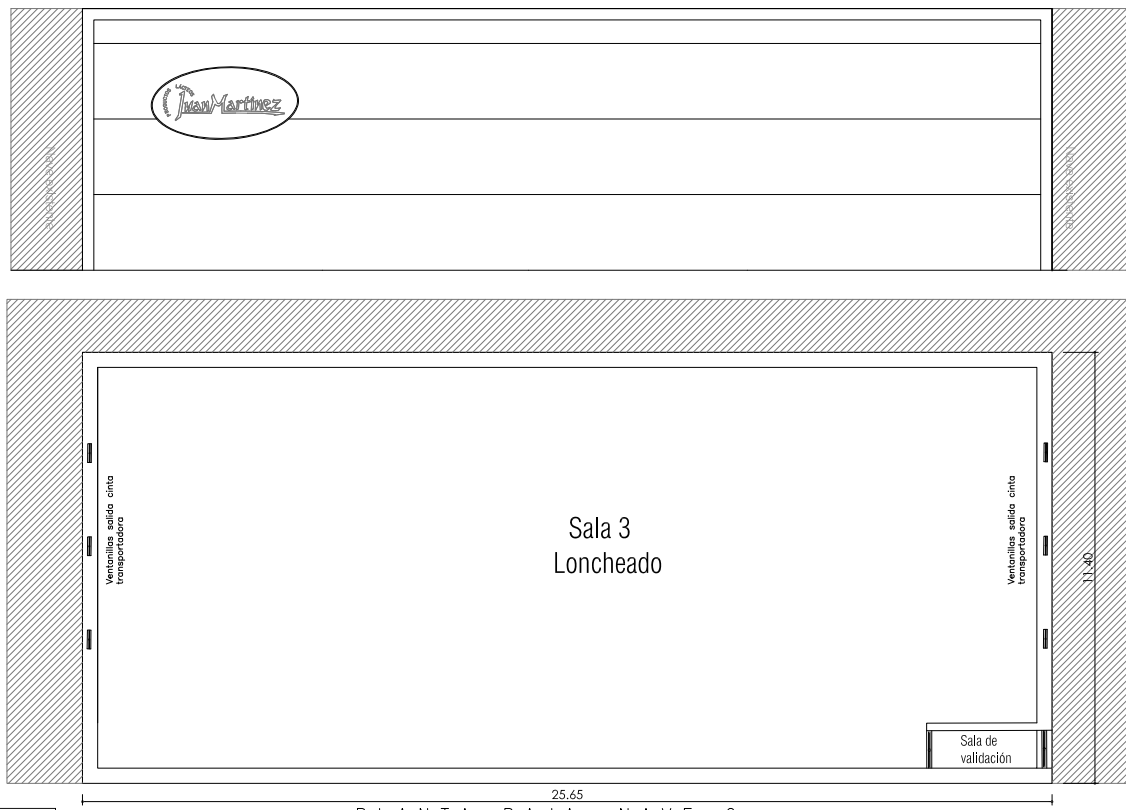

PLANTA BAJA NAVE 2

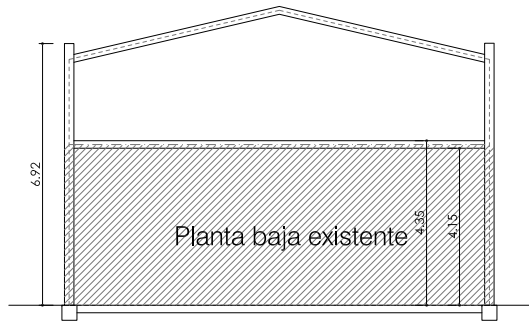

Planta baja existente

SECCION

N A V E 2

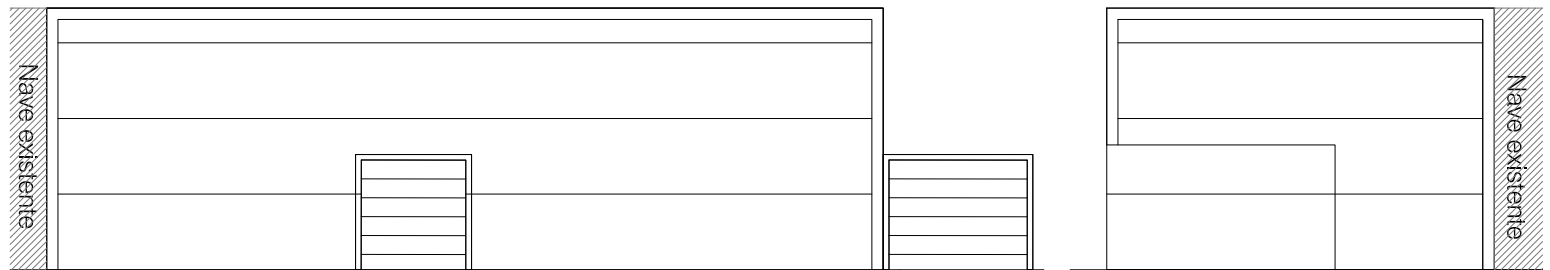
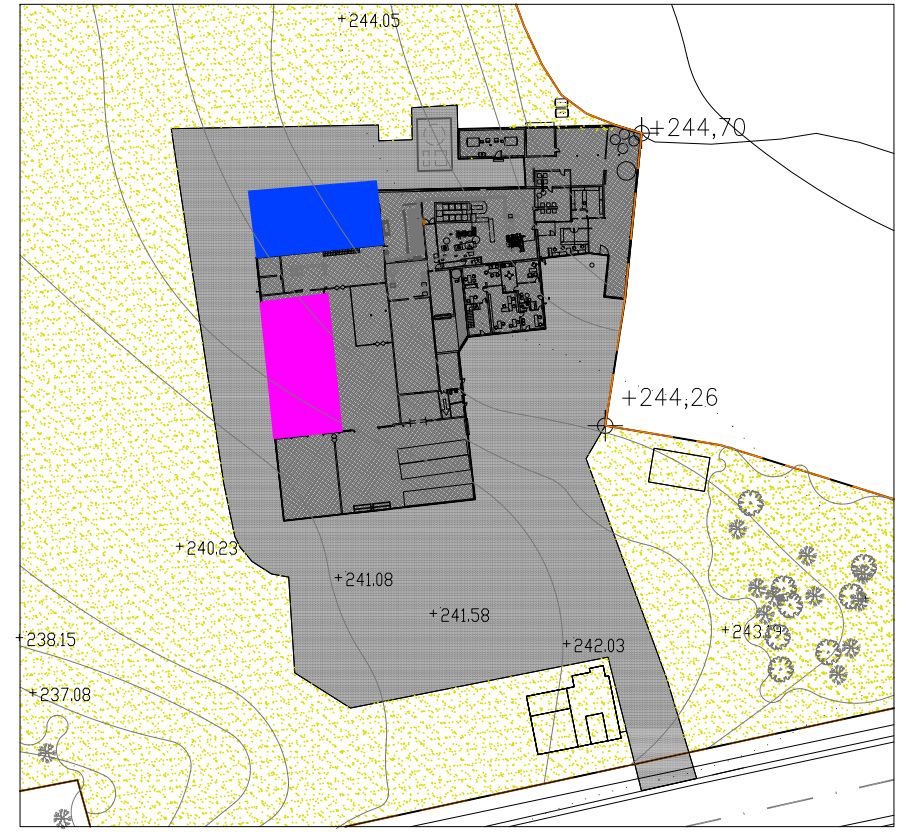

P-371  
E S C A L A  
E : 200

PLAN ESPECIAL Y ESTUDIO DE IMPLANTACIÓN DE INDUSTRIA LÁCTEA  
MARCENADO, 21. SIERO

LA PROPIEDAD:  
JUAN MARTINEZ S.L.

PROYECTO NAVE 1 Y 2

7/VII  
DELGADO  
FERNANDEZ  
MIRIAZ

ALVAREZ  
MONTERO  
JOSE RAMON



SEPTIEMBRE  
2.022